

# 令和6年度夏季山口市民テニス大会 (個人戦ダブルス・ジュニアシングルス)

主催 山口市テニス協会  
 日時 令和6年8月3日(土)  
 会場 維新百年記念公園テニス場

## 大会役員

大会会長 下藤久朗  
 レフェリー 秦英人  
 ロビーイング 下藤久朗 豊田美代子 伊藤礼央奈  
 アンパイヤーター 田村博明  
 ディレクター  
 ドロー委員 秦英人 有馬秀幸 小田俊明 田村博明  
 松中義正 豊田美代子 増井誠治

## 大会要項

- 1 開場 8:30 試合開始 9:00
- 2 オーダー・オブ・プレー及び試合方法

クラス	試合方法		開始時刻
男子A、B、C級 女子BC級、ジュニア	本戦トーナメント 順位トーナメント	6-6タイブレーク セミアドバンテージ	仮ドローに記載してある時間の15分前までに中央スタンド本部で受付すること

※初戦敗者は、全員順位トーナメントに参加してください。

※ジュニア初級は、小学生低学年及び高学年で県大会または市民大会に初めて参加される小学生です。

- 3 試合球 ヨネックス ツアープラチナム
- 4 審判 セルフジャッジ  
※ 不明な点は、遠慮なくロービングアンパイアに尋ねてください。
- 5 ルール等
  - ① 2024年度日本テニス協会ルール(テニスルールブック)による。
    - ・遅刻に関しては、トーナメント諸規定・諸規則の「時間厳守」を適用する。
    - ・服装に関しては、トーナメント諸規定・諸規則の「服装と用具」を準用する。  
**フェイスマスクの着用は認めない。**
    - ・第1ゲーム終了後とタイブレーク中は、休憩なしでエンドを交代すること。
    - ・携帯電話は電源を切るかマナーモードに設定し、試合中使用してはならない。
  - ② 運営は、オーダー・オブ・プレーに従い、進行板を使用して行う。
  - ③ 試合前の練習は、サービス4本とする。

6 表彰	優勝	ジュニア上中級男子、初級女子
	優勝・準優勝	男子A級、C級、女子BC級、 ジュニア初級男子、上中級女子
	ベスト4以上	男子B級

なお、男子B級、C級、女子BC級で優勝、準優勝した者は、令和6~7年度は同じクラス以下への出場はできない。

## 7 留意事項

- ① コートの使用は8:30からです。
- ② **練習は受付を済ませてから行ってください。**  
スコアボード、数字プレート、シングルススティックの準備に協力願います。  
**※シングルスは5番から12番コートを使用します。**
- ③ 各試合終了後は、**コート整備**をお願いします。
- ④ 待機に入った選手は、**番号の若い選手が試合球を本部に取りに来てください。**
- ⑤ **勝者は、試合球と進行板に張り出されている自分の試合のオーダープレートに結果を記入し、自身の名前を○で囲み、試合球とともに本部に提出してください。**

## 8 連絡事項

- ① 荒天の場合の開催の有無は、9：00に維新コートで決定します。
- ② **参加料は会場では受付ません。翌日以降速やかに振り込んでください。**  
本大会の一般ダブルスの参加料は、会員3,000円/1組、非会員4,000円/1組です。  
(※会員と非会員のペアは3,000円/1組)  
ジュニアシングルの参加料は、会員1,000円/1人、非会員1,500円/1人です。  
**振込は申込責任者の名前で振り込んでください。チームで申し込まれた人は、チームの振込と重複しないようご注意ください。**  
振込用紙の必要な方は本部に用意してあります。
- ③ ゴミ、空き缶、弁当殻等は放置せず各自で持ち帰って下さい。
- ④ 喫煙は、コート外の指定の喫煙場所をお願いします。

**本大会は、スポーツ保険に加入しています。家を出てから競技をして、家に帰るまでが対象です。万一ケガをされた選手は本部に申し出てください。**

# 男子 A 級

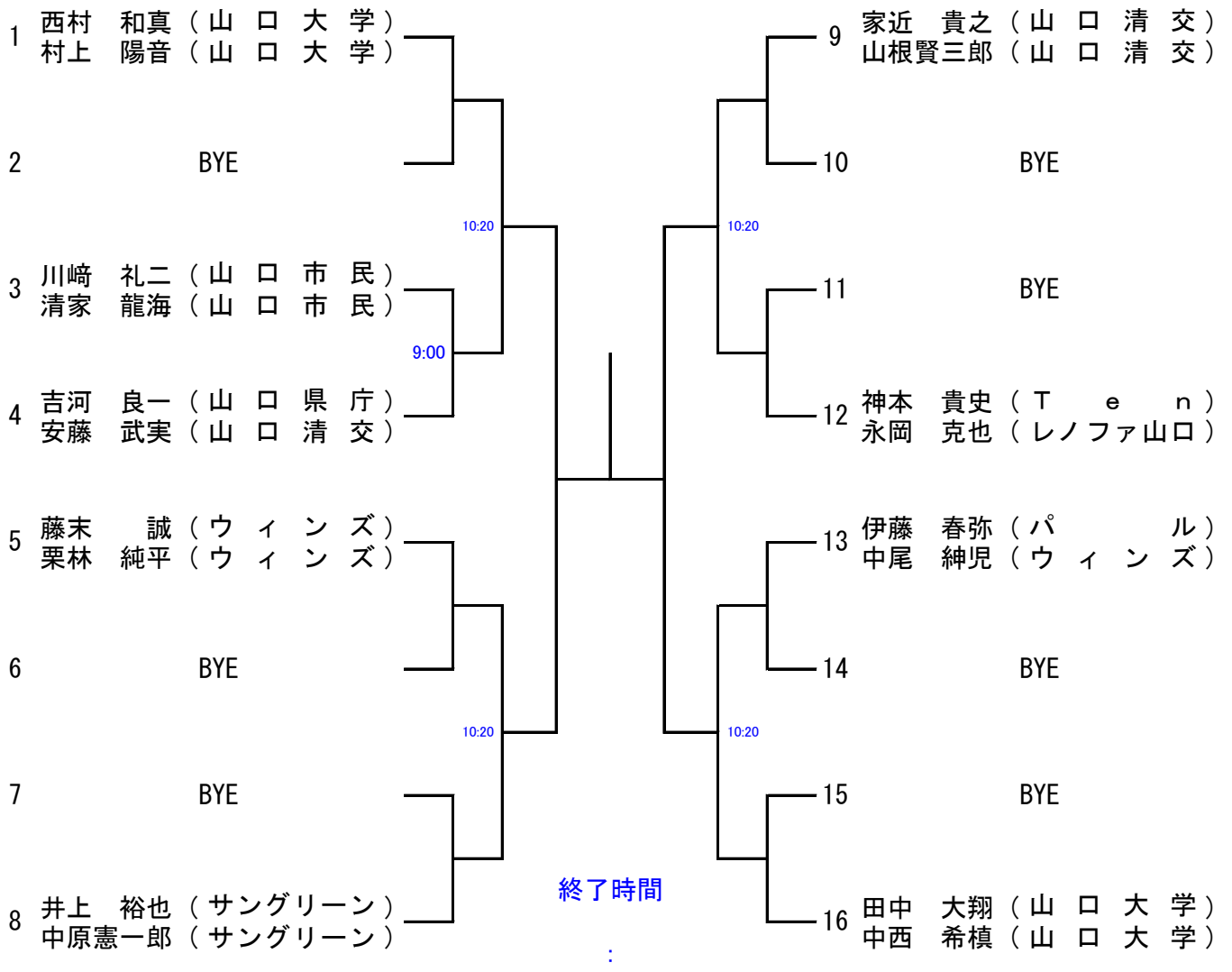

シード順 ① 西村 和真 村上 陽音 ② 田中 大翔 中西 希槇 ③~④ 藤末 誠 栗林 純平 神本 貴史 永岡 克也

## 男子A級順位トーナメント(初戦敗者は全員参加してください)

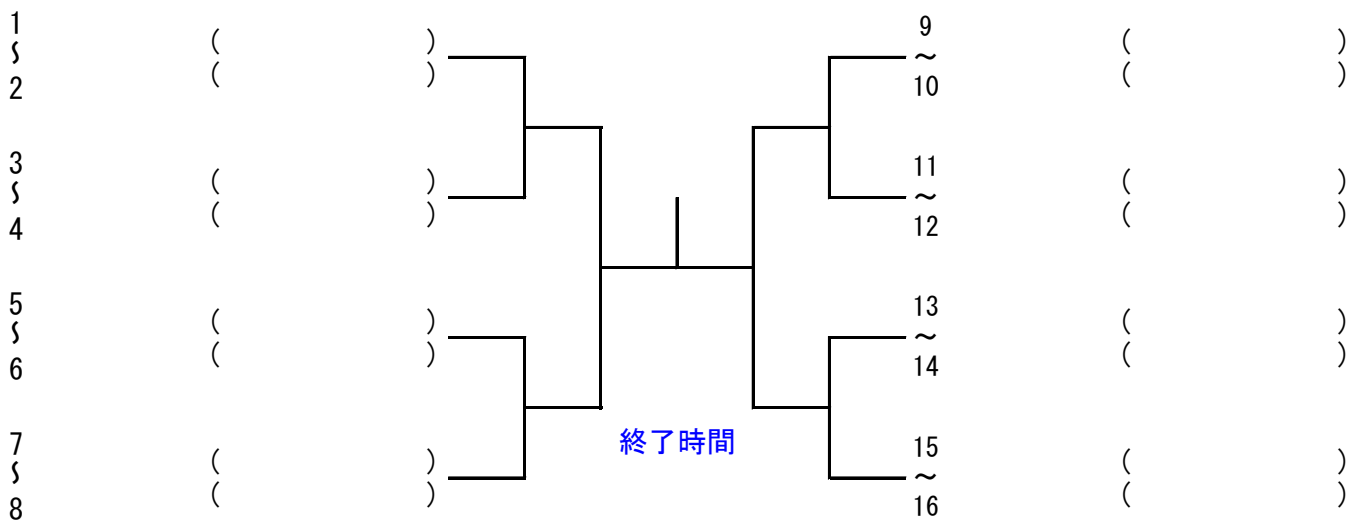

# 男子 B 級

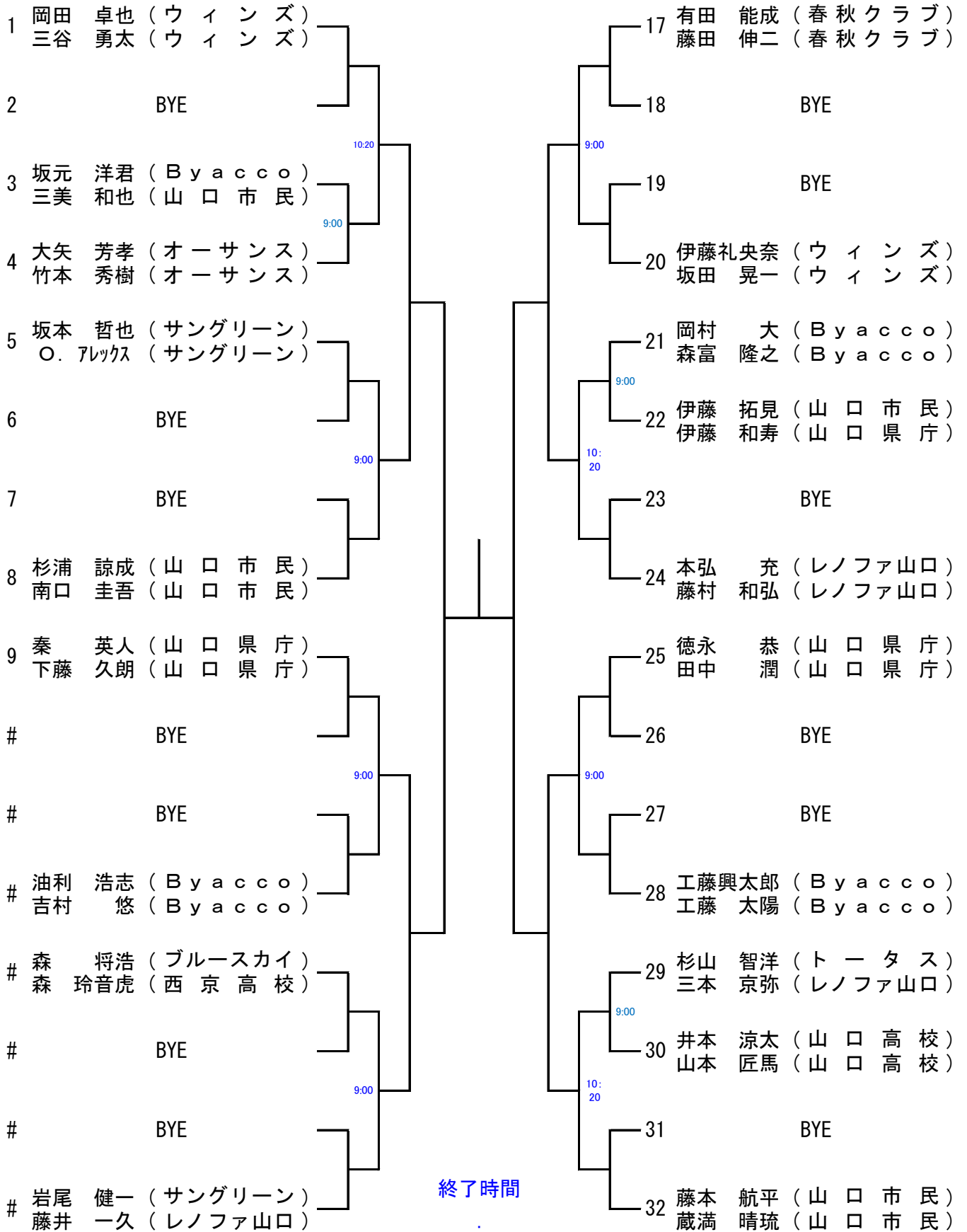

- シード順
- ① 岡田 卓也 三谷 勇太
  - ② 藤本 航平 蔵満 晴琉
  - ③~④ 秦 英人 下藤 久朗 本弘 充 藤村 和弘
  - ⑤~⑧ 杉浦 諒成 南口 圭吾 岩尾 健一 藤井 一久 有田 能成 藤田 伸二 徳永 恭 田中 潤

# 男子B級順位トーナメント(初戦敗者は全員参加してください)

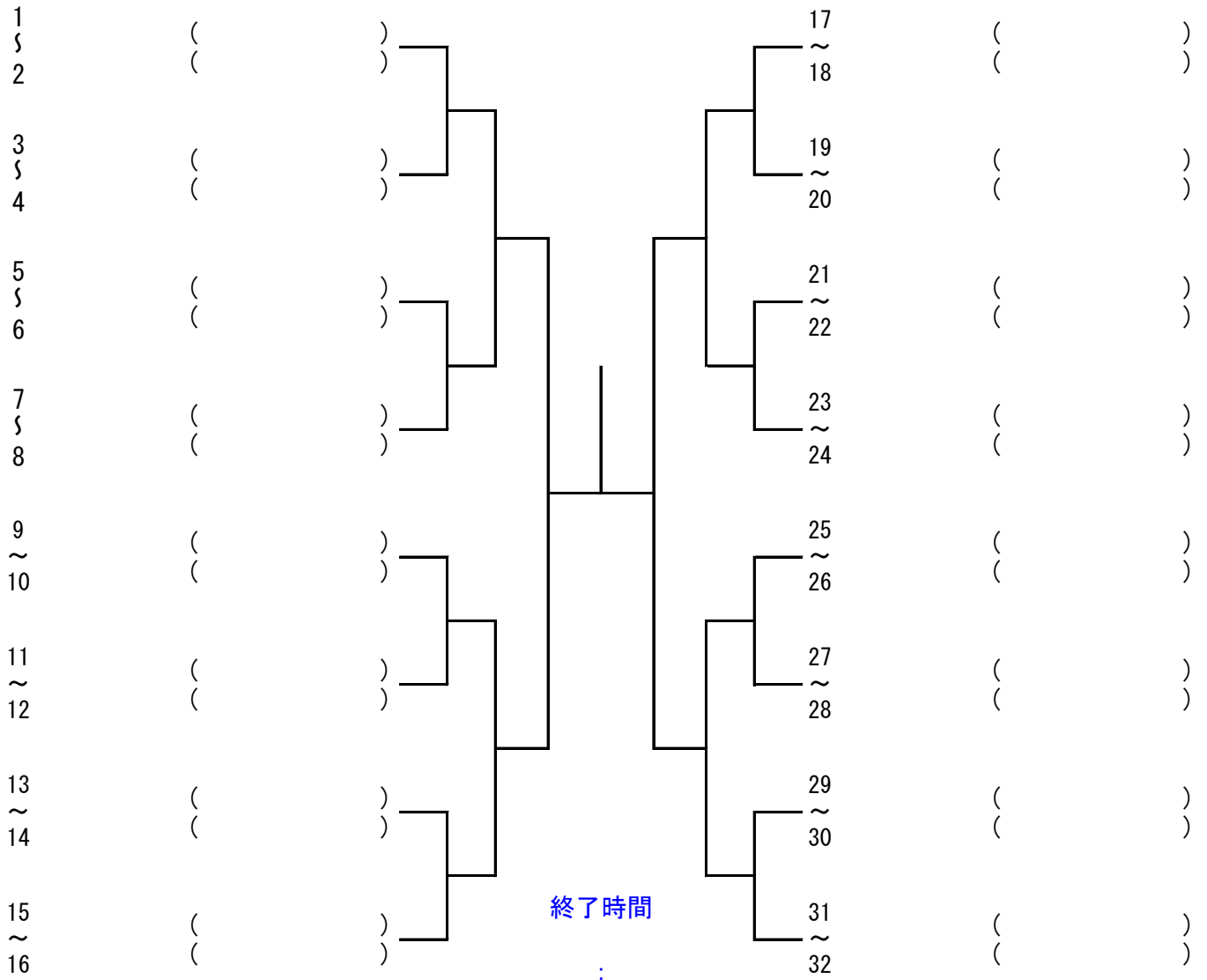

# 男子C級

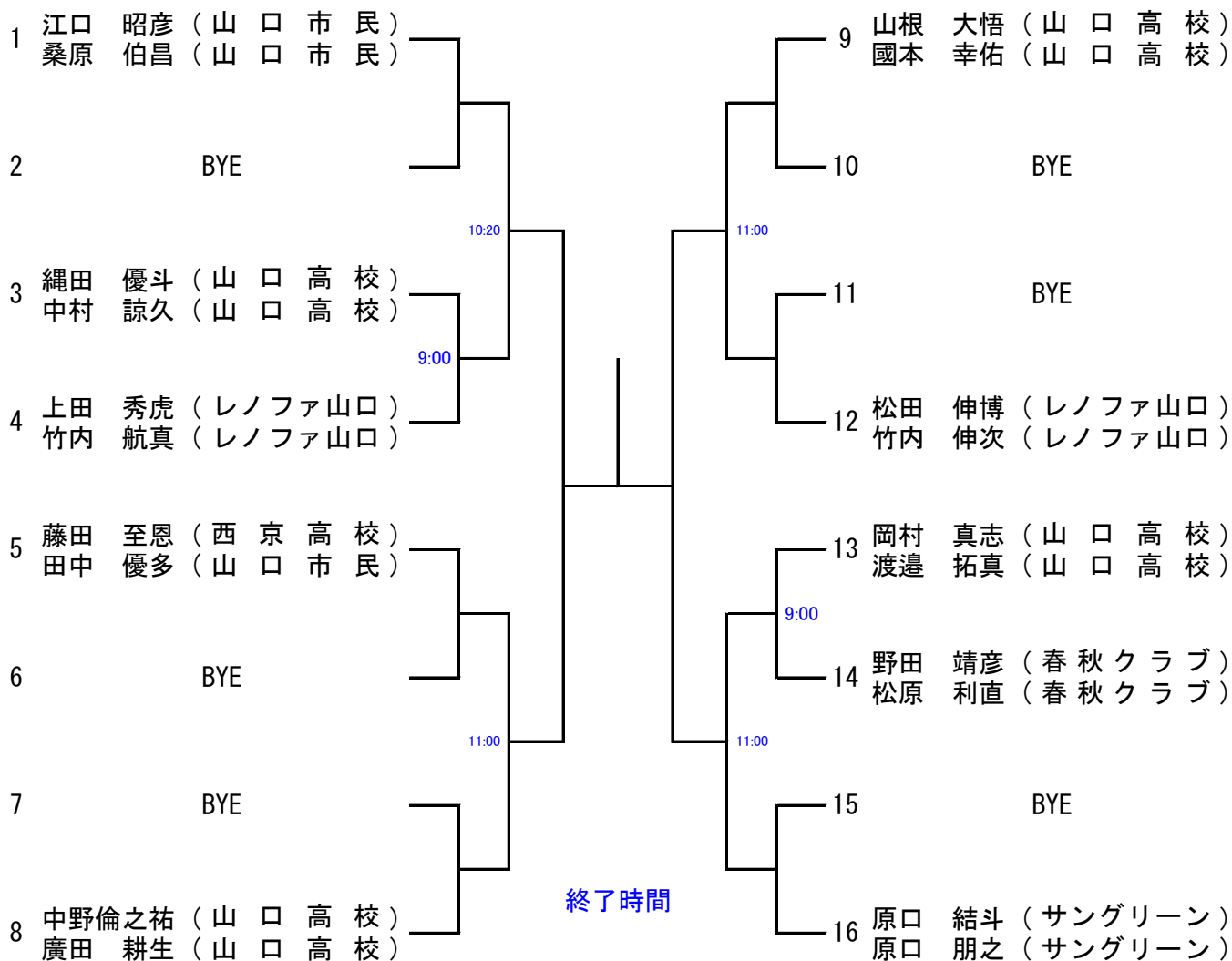

シード順 ① 江口 昭彦 桑原 伯昌 ② 原口 結斗 原口 朋之 ③~④ 藤田 至恩 田中 優多 松田 伸博 竹内 伸次

## 男子C級順位トーナメント(初戦敗者は全員参加してください)

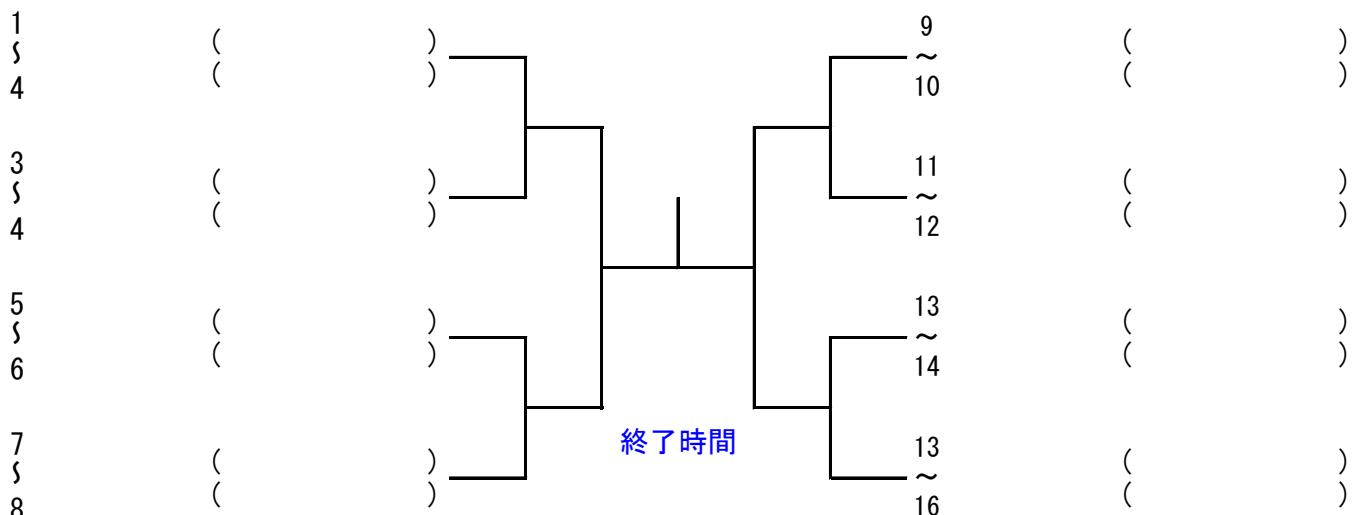

# 女子 B・C 級

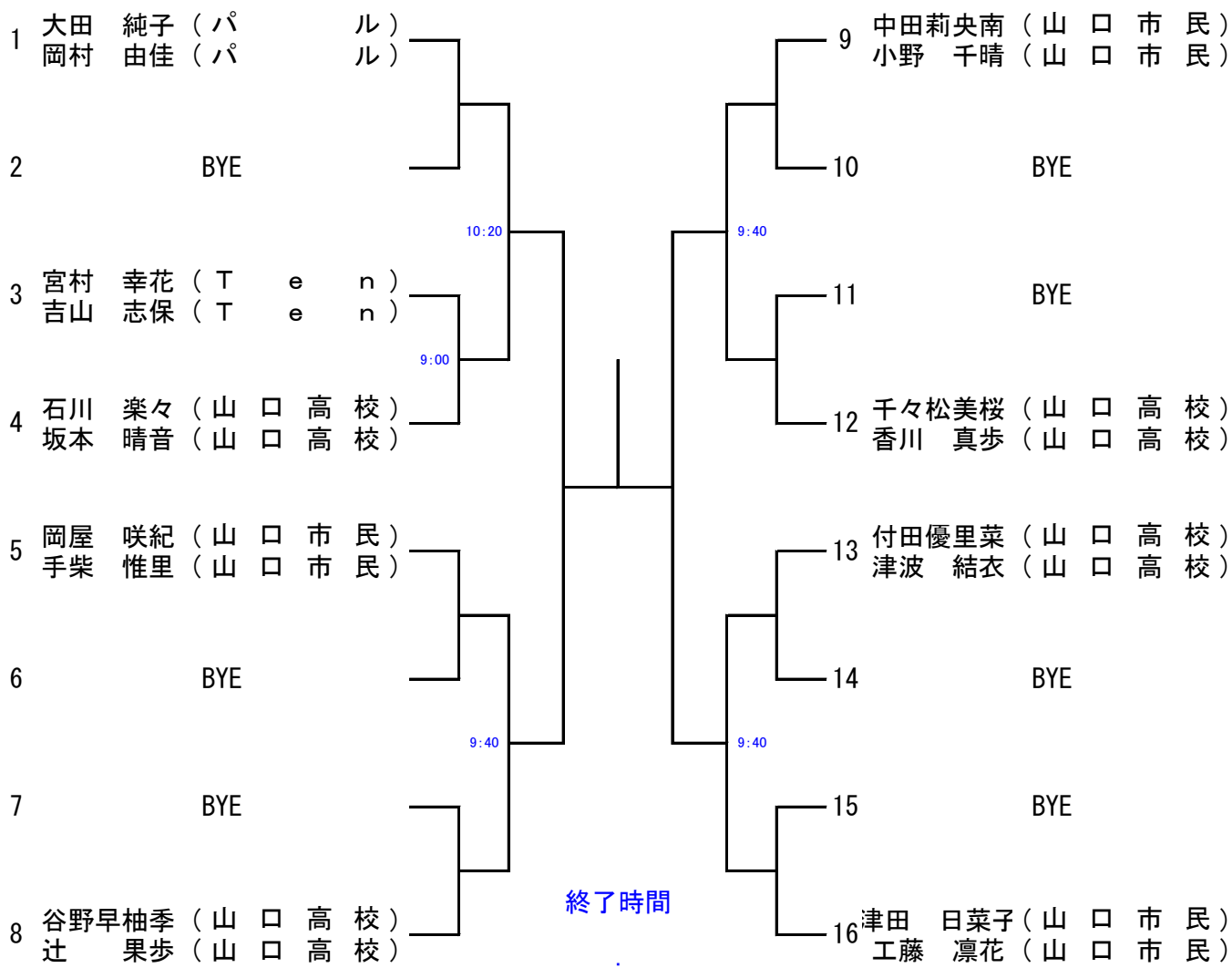

シード順 ① 大田 純子 岡村 由佳 ② 津田 日菜子 工藤 凜花 ③~④ 岡屋 咲紀 手柴 惟里 千々松美桜 香川 真歩

## 女子B・C級5位決定トーナメント(初戦敗者は全員参加してください)

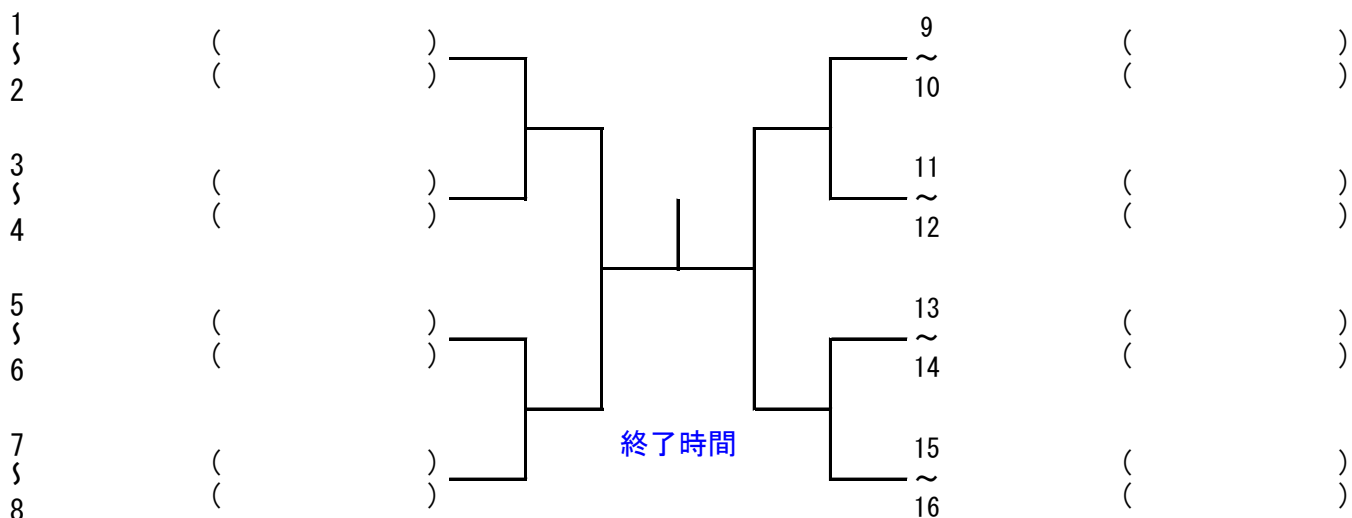

## 小学生初級男子

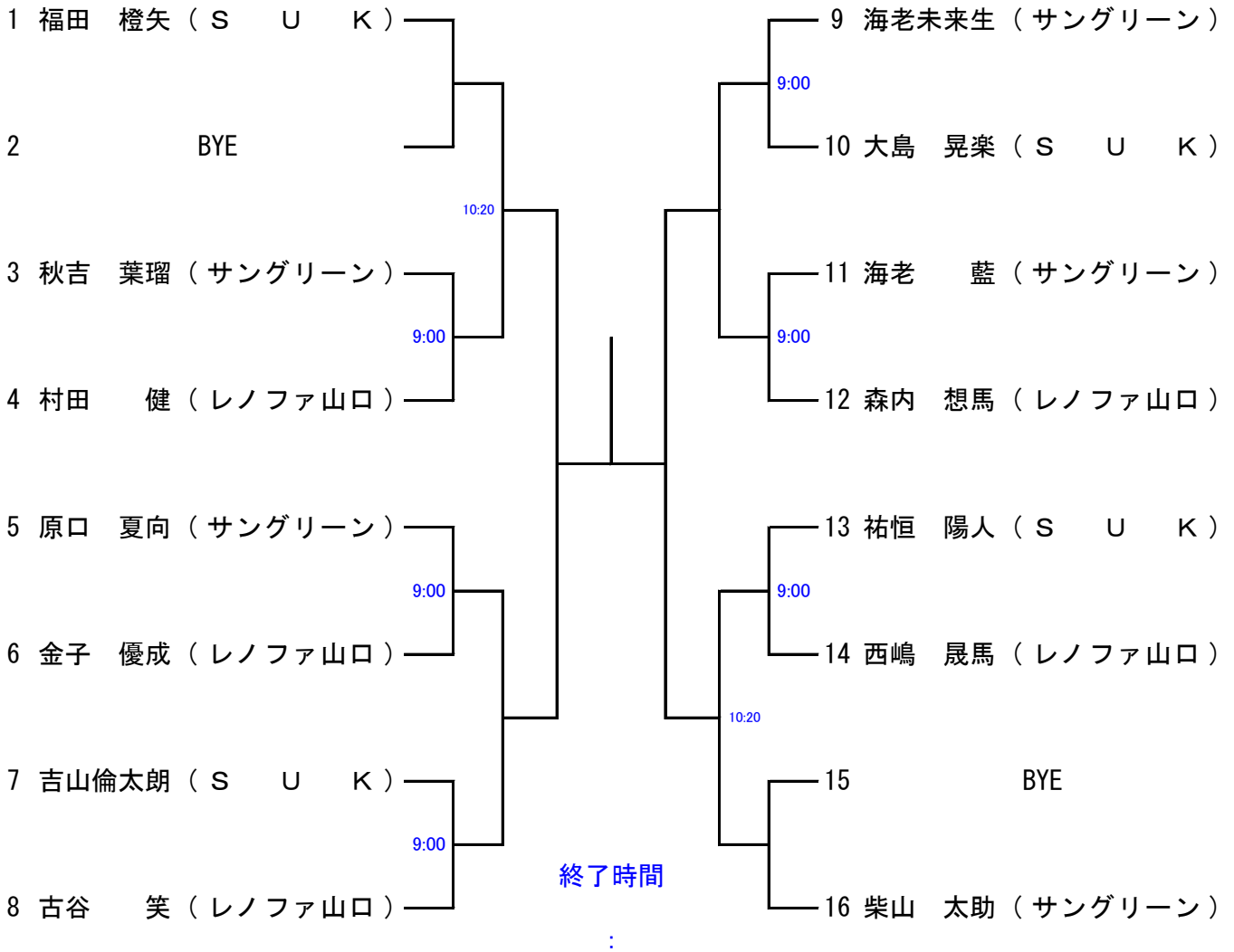

シード順 ① 福田 橙矢 ② 柴山 太助 ③~④ 原口 夏向 森内 想馬

## 小学生上中級男子

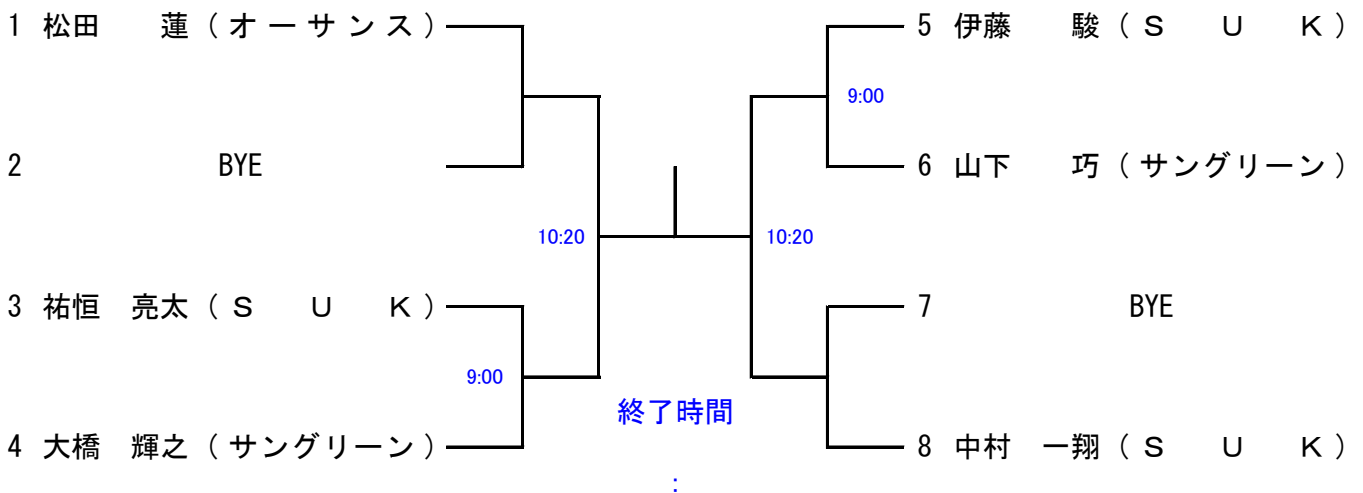

シード順 ① 松田 蓮



## 小学生上中級女子

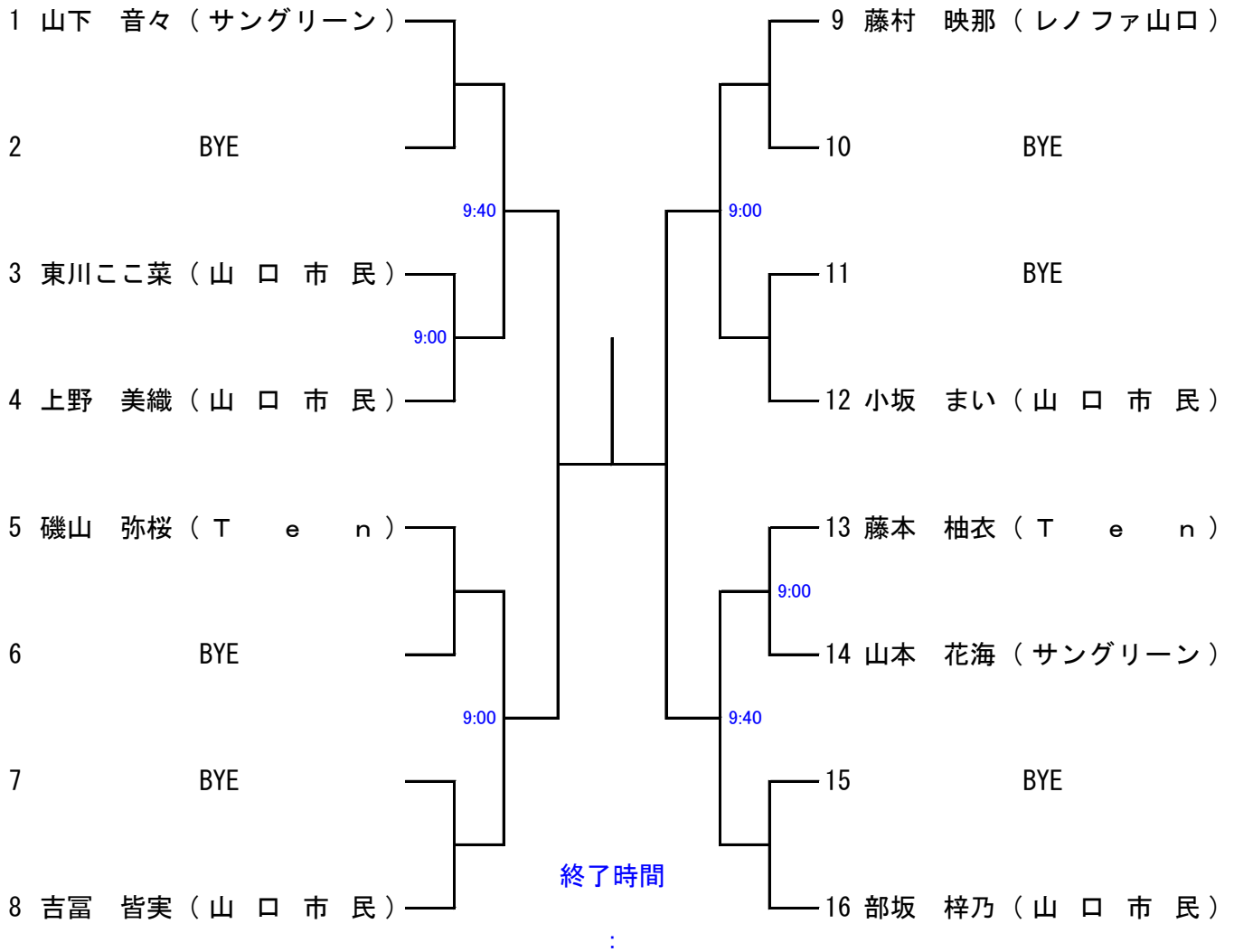

シード順 ① 山下 音々 ② 部坂 梓乃 ③~④ 磯山 弥桜 小坂 まい

## 小学生初級女子

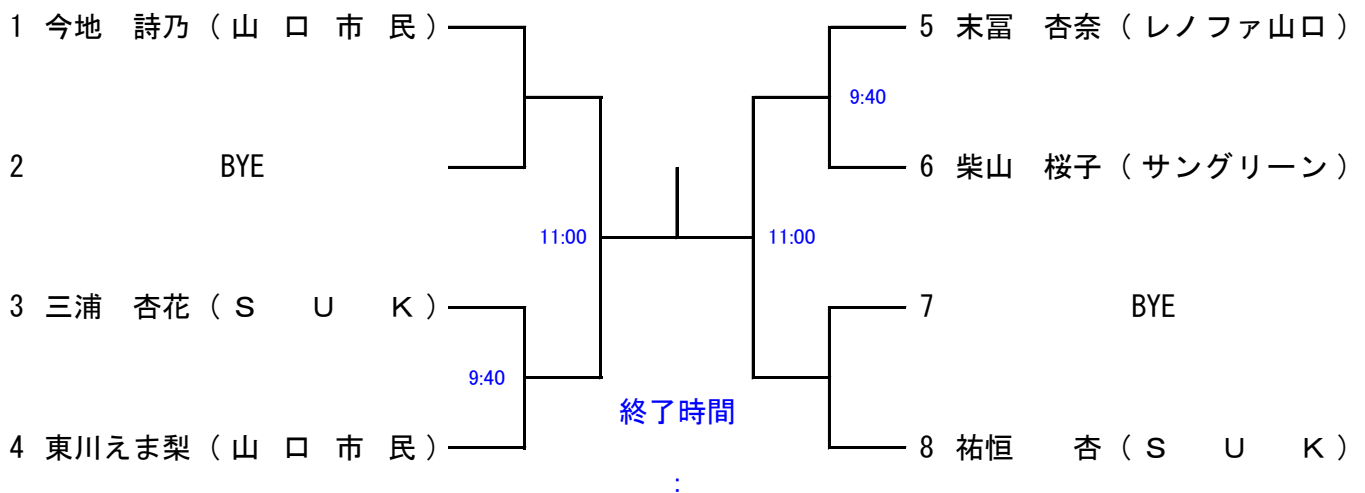

シード順 ① 今地 詩乃

小学生初級男子順位トーナメント(初戦敗者は全員参加してください)

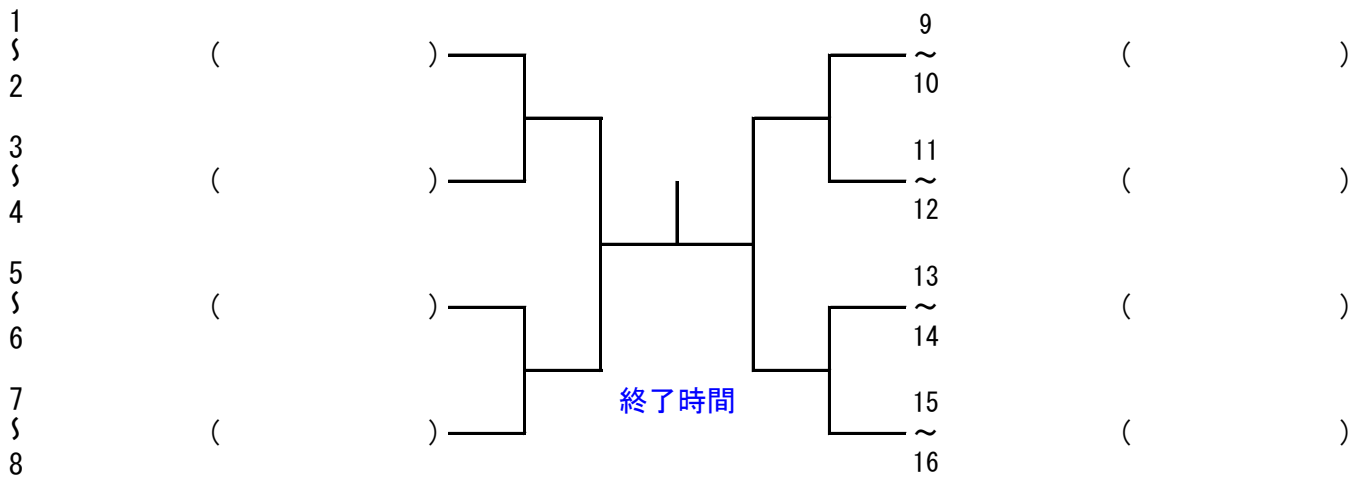

小学生上中級男子順位トーナメント(初戦敗者は全員参加してください)

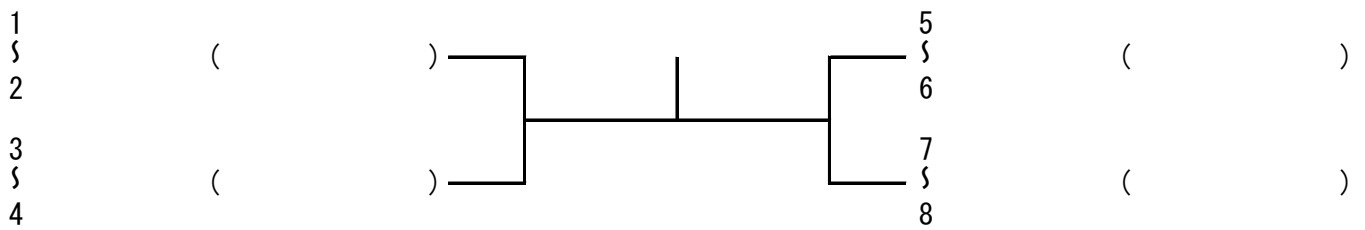

小学生上中級女子順位トーナメント(初戦敗者は全員参加してください)

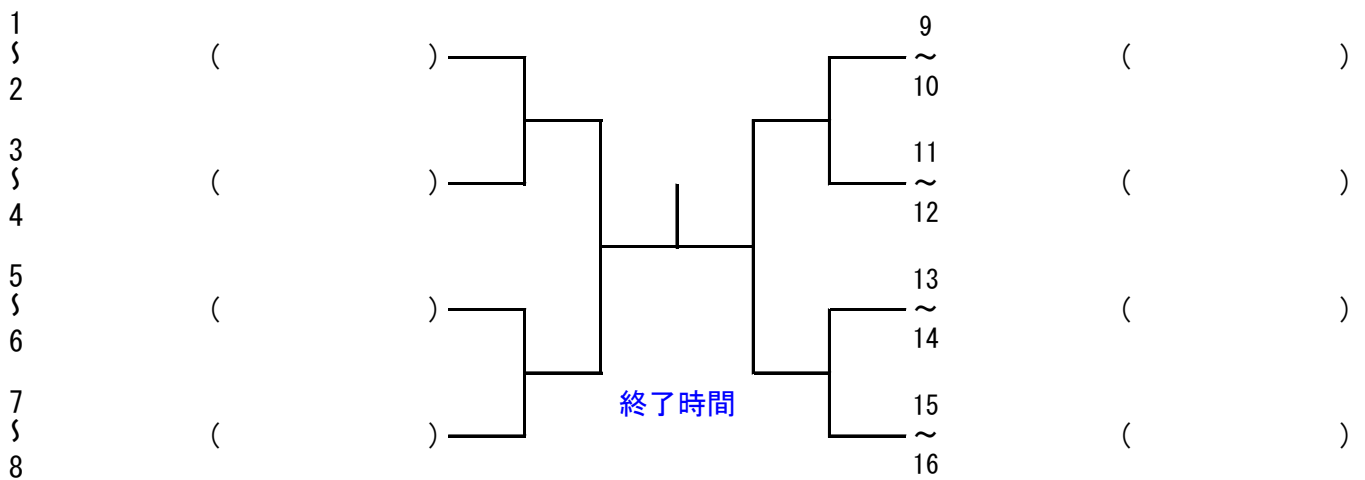

小学生初級女子順位トーナメント(初戦敗者は全員参加してください)

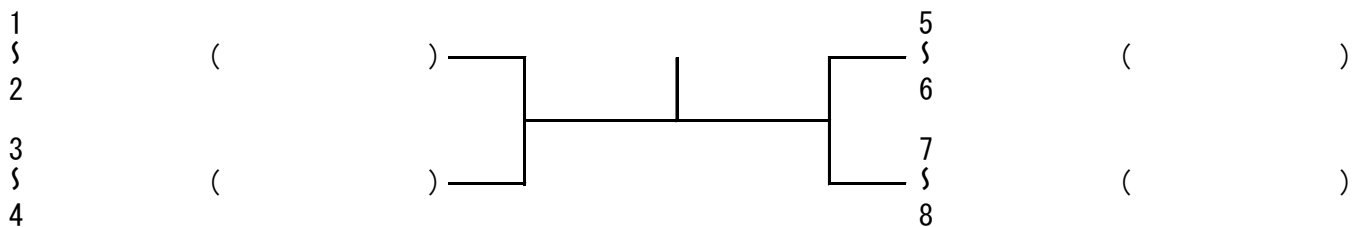

# 山口市民テニス大会に参加できる人は？

山口市民テニス大会は山口市民であればどなたでも参加できます！！  
山口市民でなくても条件を満たせば山口市民テニス大会に参加できます。  
具体的事例でわかりやすく説明しますので再確認してください。

## I 山口市民テニス大会に参加できるケース

- Aさん 山口市に居住、山口市に勤務しており、ByaccoTCに所属している。
- Bさん 山口市に居住、山口市に勤務しているが、防府市のいとうえTGに所属しており、いとうえTGで県登録、防府市民大会にも出場している。
- Cさん 山口市に居住、山口市に勤務しているが、テニス協会の会員には所属していない。
- Dさん 山口市に居住、防府市に通勤、いとうえTGに所属しており、いとうえTGで県登録、防府市民大会への参加はもとより、防府市代表で県体にも出場している。
- Eさん 防府市に居住、山口市に通学しているが、テニス協会の会員には所属していない。
- Fさん 防府市に居住、防府市に勤務しているが、主たる活動場所は、山口サングリーンTCであり、防府市民大会には出場していない。

## II 山口市民大会に出場できないケース（主たる活動場所条件適用選手）

- Gさん 防府市に居住、防府市に勤務しており、日頃の活動場所はフジイTAであるが、防府市民ということで誘われて防府市民大会にも時々出場している。
- Hさん 防府市に居住、防府市に勤務しており、防府グリーンTCと山口清交TCに所属している。日頃の活動場所は山口清交TCであるが防府オープンのダブルスに防府グリーンTCから出場した。
- Iさん 防府市に居住、防府市に勤務しており、日頃の活動場所は山口県庁庭球部であり、県登録は山口県庁庭球部でしているが、県体に防府市代表で出場した。
- Jさん 防府市に居住する主婦で、日頃の活動場所はレノファ山口であるが、女子連の会員大会に防府市で出場した。

## 根拠規定

### 山口市民テニス大会実施要領

#### 4 参加資格

##### 【共通事項】

- ① 山口市に居住、勤務または通学しているもの。
- ② 山口市には居住、勤務または通学はしていないが、主たる活動場所が山口市テニス協会の会員であるもの。
- ③ 山口市のテニス振興に功績のあったもので、会長が特に認めるもの。

- ※ i 居住、勤務とは主たる場所のことで、別荘あるいは出張先は該当しない。  
ii 主たる活動場所とは、他地区での市民大会等に参加しない。あるいは県レベルの大会に他地区の代表としては当然のこと、他地区の団体等からも出場しないことを条件とする。

# 熱中症に注意！！

- 1 気温が大変高くなることが予想されます。
- 2 こまめな水分・塩分補給に努めてください。
- 3 熱中症の恐れがある等、体調不良の場合、勇気をもってプレーをしない決断をしましょう。
- 4 大会中気分が悪くなった場合は、遠慮なく本部に申し出てください。
- 5 試合後、自宅に帰ってからも、長風呂・アルコール等による脱水症状に十分注意してください。